

IMPORTANTE: A la recepción, revisar el perfecto estado de la mercancía. Sólo en este punto POALGI atenderá las reclamaciones por cualquier desperfecto en el fregadero o en los elementos de montaje.

Manual de Instalación Sobre Encimera

- ① Comprobar que el fregadero encastre sin que tropiece en las zonas de anclaje y sin que existan huecos de luz visibles. Para ello usar el fregadero sobre el hueco o con la plantilla que se suministra, únicamente en aquellos modelos que la incluyan. Toda plantilla que no esté incluida en la caja se puede descargar a través de nuestra web.

www.poalgi.es

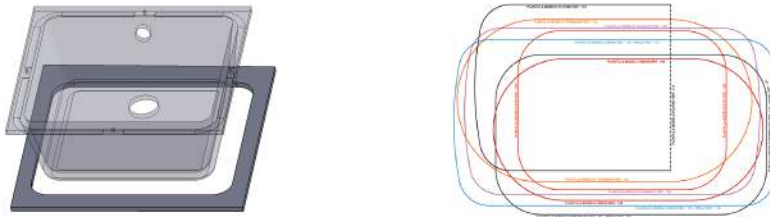

- ② Colocar los espárragos dentro de las roscas. Realizar la instalación completa de la válvula.

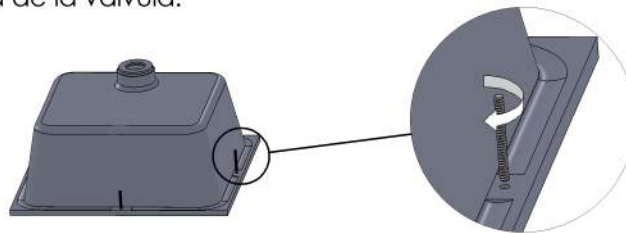

- ③ Encastrar el fregadero dentro de la encimera, comprobando que no se muestren los huecos de luz. A continuación proteger la encimera con cinta de carroceros a 2 mm del fregadero. Retirar el fregadero. Colocar un cordón de silicona a 4 mm de la cinta.

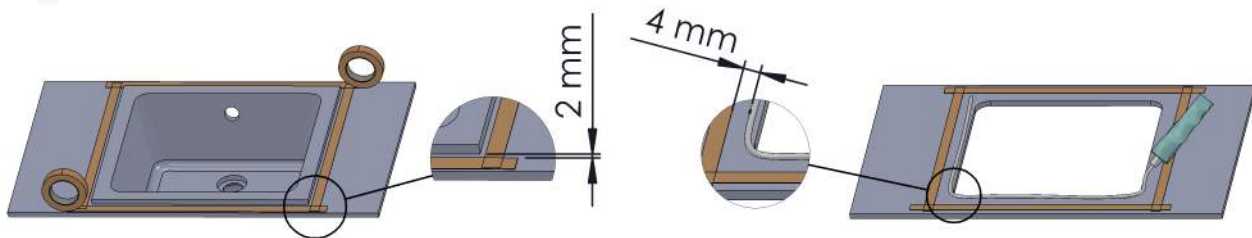

- ④ Inmediatamente volver a colocar el fregadero en la posición delimitada. A continuación colocar las garras de anclaje sobre los espárragos que se hayan colocado y apretar la tuerca hasta obtener un agarre firme.

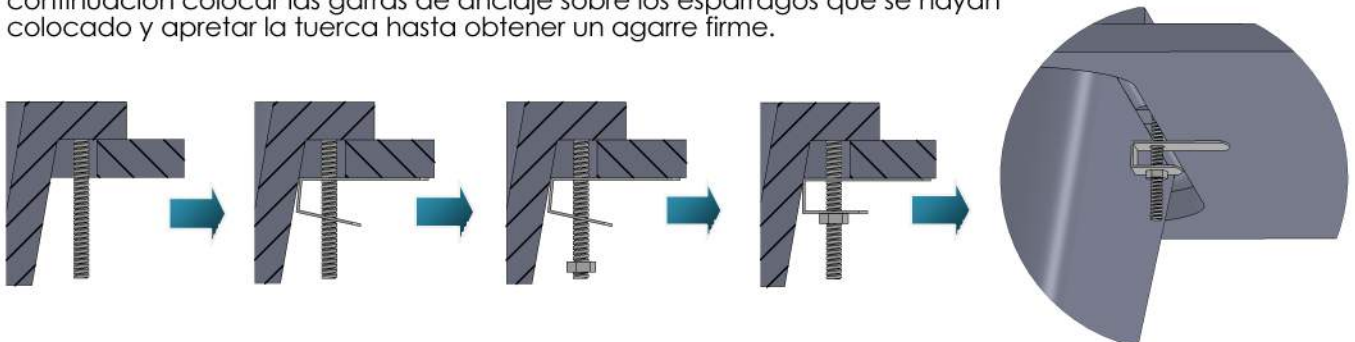

- ⑤ Retirar la silicona sobrante e inmediatamente quitar la cinta de carroceros. Instalar el resto de elementos de montaje y comprobar que funcionen correctamente. Comprobar que no existan fugas de agua. Dejar que la silicona actúe durante 4h. aproximadamente. Transcurrido este tiempo ya se puede hacer uso del fregadero.

Manual de Instalación Bajo Encimera Con Soporte de Anclaje

- ① Comprobar por debajo de la encimera que el fregadero haga un correcto encastre. ② Se aconseja el uso de un soporte de anclaje para evitar posibles desprendimientos por deterioro de sellantes, grapas u otros motivos. Las escuadras de anclaje se colocarán según el tipo de encimera. En caso de no usar el soporte de anclaje se seguirán los pasos 2 y 3 descritos en la instalación Sin Soporte de Anclaje.

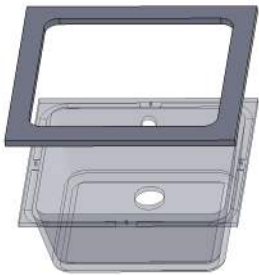

- ③ Realizar la instalación completa de la válvula. ④ Para una perfecta colocación, proteger con cinta de carroceros todo el fregadero a 2 mm de la junta. Proteger la encimera también con cinta. Colocar un cordón de silicona en el fregadero.

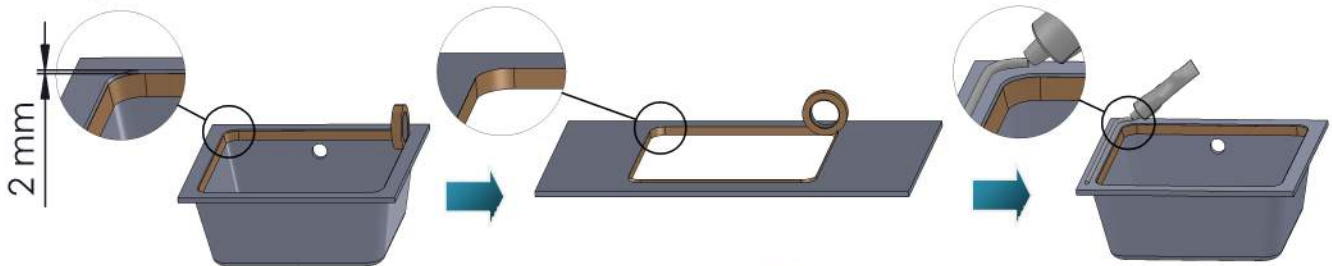

- ⑤ Presentar el fregadero en su posición definitiva y colocar el soporte de anclaje sobre las escuadras fijadas en el paso 2. Mediante los tornillos de regulación ajustar la barra hasta que el fregadero quede sujeto. Comprobar por la parte superior que la posición es la deseada y si es necesario ajustar de nuevo el anclaje. (La función del sistema de anclaje es de sujeción, nunca de apriete)

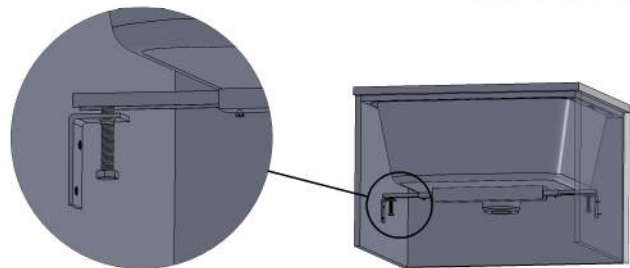

- ⑥ Retirar cuidadosamente los restos de silicona y las cintas de protección. Instalar el resto de elementos del montaje. Comprobar que no hayan fugas de agua. Dejar que la silicona actúe durante 4 h. aproximadamente. Transcurrido este tiempo ya se puede hacer uso del fregadero.

Sin Soporte de Anclaje (Fregadero y Escurridor)

- ① Para la colocación del escurridor junto a una cubeta respetar las medidas indicadas en la Fig.1 ② La fijación a la encimera se realiza mediante las garras de anclaje, siguiendo las siguientes operaciones:
- Realizar agujeros ciegos de Ø8 mm y de L= 8mm sobre la encimera (nunca superar el espesor de la encimera).
 - Respetar las cotas de 1 cm indicadas en la Fig.2.
 - Colocar los insertos con un pegamento tipo Epoxi o similar y dejar que actúe el producto.

Se aconseja crear un soporte de apoyo con el fin de obtener una correcta colocación. Retirar este elemento una vez concluido el paso 6.

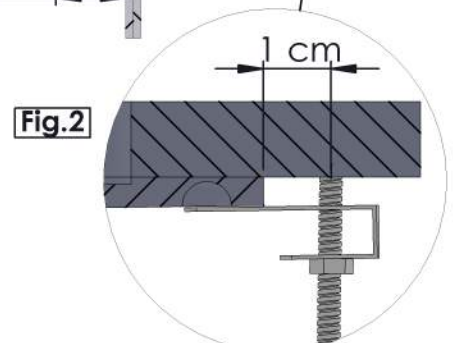
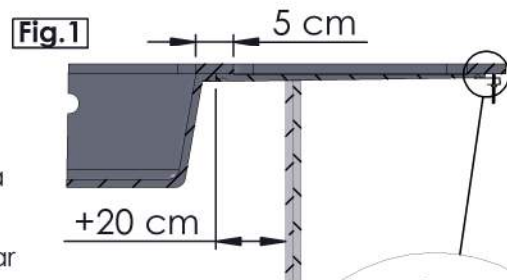

- ③ Colocar los espárragos. Repetir los pasos 3 y 4 mostrados en la Colocación Bajo Encimera con Soporte de Anclaje. Una vez colocado el cordón de silicona, presentar el fregadero en el hueco, colocar las garras de anclaje colocados previamente y apretar la tuerca hasta obtener un agarre firme. Repetir el paso 6 mostrado en la Colocación Bajo Encimera con Soporte de Anclaje.

Manual de Uso y Mantenimiento

Precauciones y Recomendaciones

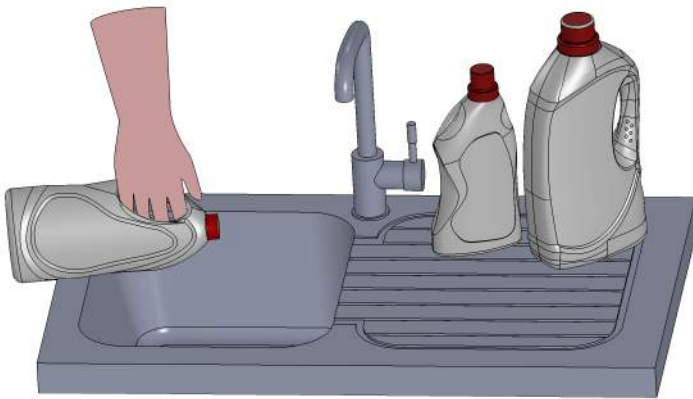

No se deben **utilizar** sustancias fuertemente alcalinas como el **amoníaco** o **sosa cáustica**, ni **productos industriales**, productos de limpieza que se hayan mezclado y **desinfectantes** que contengan **ácidos**. No verter **pinturas decorativas**, ni **tintes** u otras sustancias colorantes. En caso de hacerlo aclarar con abundante agua y seguir los pasos de mantenimiento y limpieza.

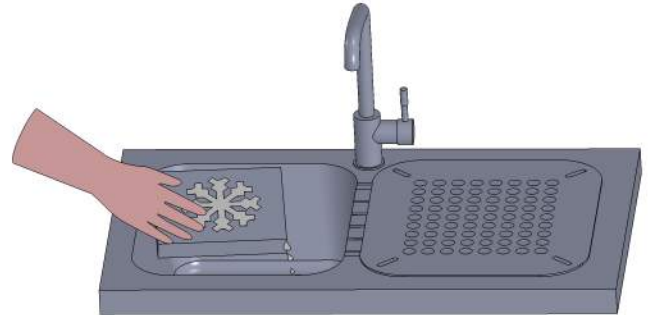

El **uso indebido** de las **alfombrillas antideslizantes** en el fregadero pueden ocasionar daños en las superficies. Si las dejamos durante largos periodos de tiempo se produce una constante retención de agua. A largo plazo puede producirse un efecto de tipo bamballas muy característico. **No descongelar productos** sobre la superficie del fregadero.



No usar estropajos tipo "Nanas", utilizar esponjas, paños suaves o estropajos "no raya". **No tapar** u obturar el **rebosadero**.

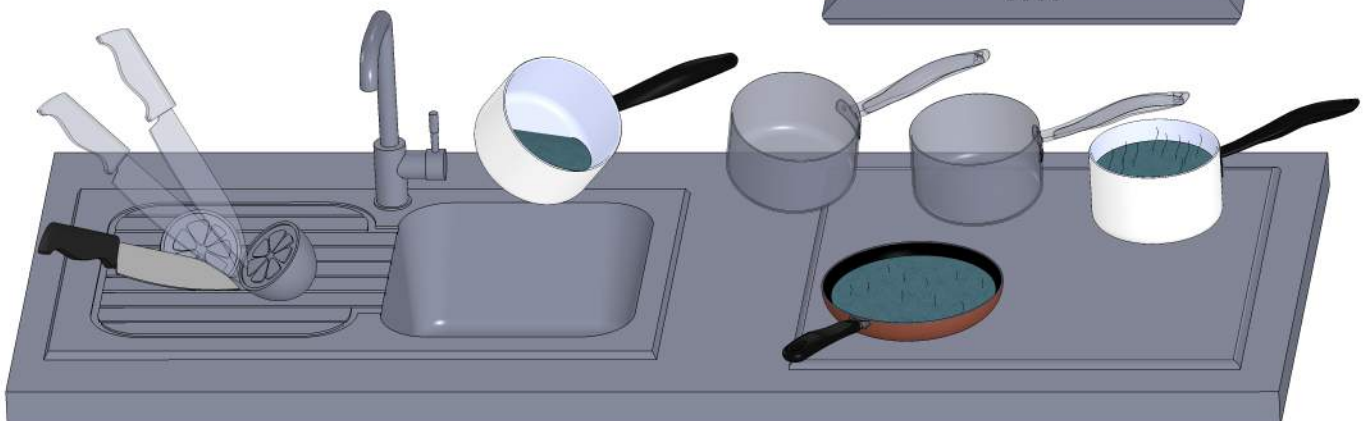
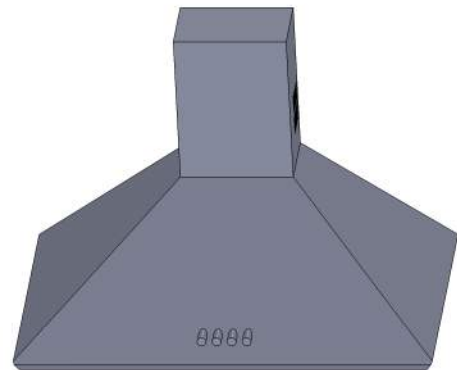

No colocar objetos recién retirados del fuego. No verter **aceites** o líquidos similares **hirviendo**. **No golpear** con objetos, ni **usar útiles cortantes** sobre él.

Limpieza Diaria

Usar una esponja con **jabón lavavajillas y agua**, aclarar con agua y secar con un trapo. Esta acción mantendrá su fregadero limpio durante su vida.



El material del que está compuesto el fregadero es anti-bacteriano. Posee un principio activo que garantiza la inhibición del crecimiento de bacterias que pueden generarse en torno al fregadero. Ofreciendo garantías de máxima higiene a lo largo de la vida del producto.

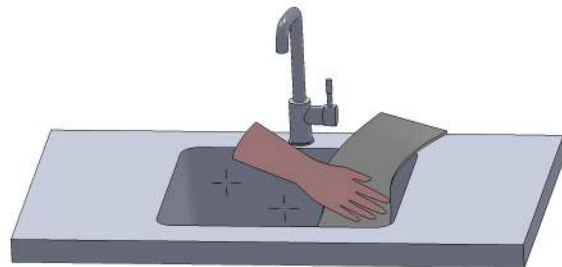

Suciedad en fondo

1. Si con el paso del tiempo el fregadero acumula suciedad en el fondo o perduran las manchas, seguir las siguientes recomendaciones.
2. Dejar reposar durante **un par de horas** con agua y abundante **lejía**.
3. Aclarar con agua y **frotar con un cepillo** de púas vegetales o de plástico. En caso de que permanezcan las manchas, repetir la operación dejando reposar más horas y añadir más lejía.
4. Una limpieza diaria mantendrá su fregadero limpio durante su vida

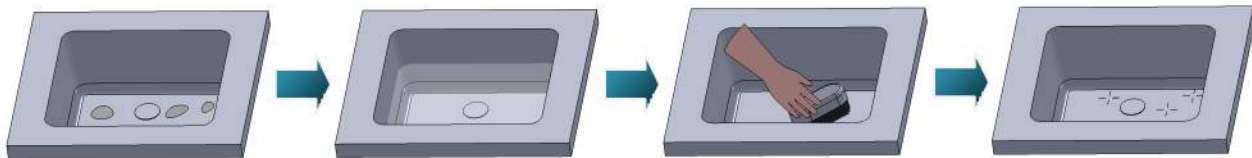

Manchas Eventuales

Usar un trapo empapado con **lejía** y agua tibia. También es válido usar **disolventes universales** y posteriormente secar con un trapo. Según el tipo de mancha usaremos un disolvente de mayor o menor grado de pureza, como pueda ser la **acetona** y el **quitaesmalte**.

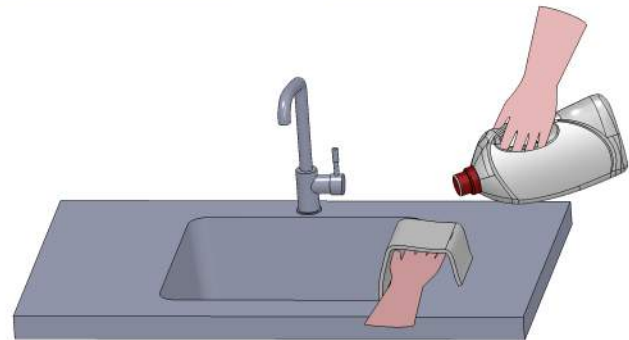

Manchas de café y vino

Se recomienda limpiar los líquidos muy penetrantes como el **café** o el **vino**, con un **bayeta** antes de que se sequen.



Manchas de Cal

Para eliminarlas basta con aplicar **limón** o **vinagre disueltos en agua**.

